



Flexibel bouwen met betonblokken



GROOT GAMMA BLOKKEN

EIGEN PRODUCTIE

EIGEN STUDIEDIENST

MOGELIJKHEID TOT OVERKAPPING

PLAATSING MOGELIJK DOOR MODULO BLOC

VEILIGHEID = UW ÉN ONZE PRIORITEIT



EEN PRODUCT AANPASBAAR AAN UW NODEN

Blokken hoogte 80 of 60 cm :

- **UNIEK IN BELGIE!** Verschillende betonkwaliteiten volgens het te stockeren product: de hoogste kwaliteit voldoet aan milieuklasse XA3, XF4 , equivalent Belgische norm= EA3, EE4
- Afhankelijk van de belasting
- Volgens de gewenste stapelhoogte



MONTAGE BINNEN OF BUITEN

Onze modulaire stapelblokken zijn **zelfstaand**: door hun gewicht zijn ze stabiel en hoeven ze niet vastgezet te worden.

VOETBLOK

- Optimale verdeling van de wanddruk op vloerplaat
- Grotere stabiliteit
- Hogere stapelbaarheid



**WIJ DENKEN
AAN HET MILIEU !**

ECO₂ beton
HERGEBRUIK VAN GRANULATEN

BLOK 80 CM

- Hogere stockage
- Mogelijkheid tot het bevestigen van een dak
- Bredere overspanning
- Hogere stabiliteit
- **Dé referentie in de industrie**

Voor het stockeren van o.a.:

- papier, karton
- recyclagematerialen
- strooizout
- verhardingsafval
- oude metalen

BLOK 60 CM

- Voor materialen met een lagere densiteit
- Een gevestigde waarde binnen het CBS-gamma

Voor het stockeren van o.a.:

- groen- en tuinafval
- compost
- turf
- meststoffen
- zand, grind





VEILIGHEID = PRIORITEIT!

Voor elk project kunnen wij u een
aangepaste rekennota bezorgen op basis
van volgende parameters

- Dichtheid van het product
- Hellingsgraad
- Inwendige wrijvingshoek

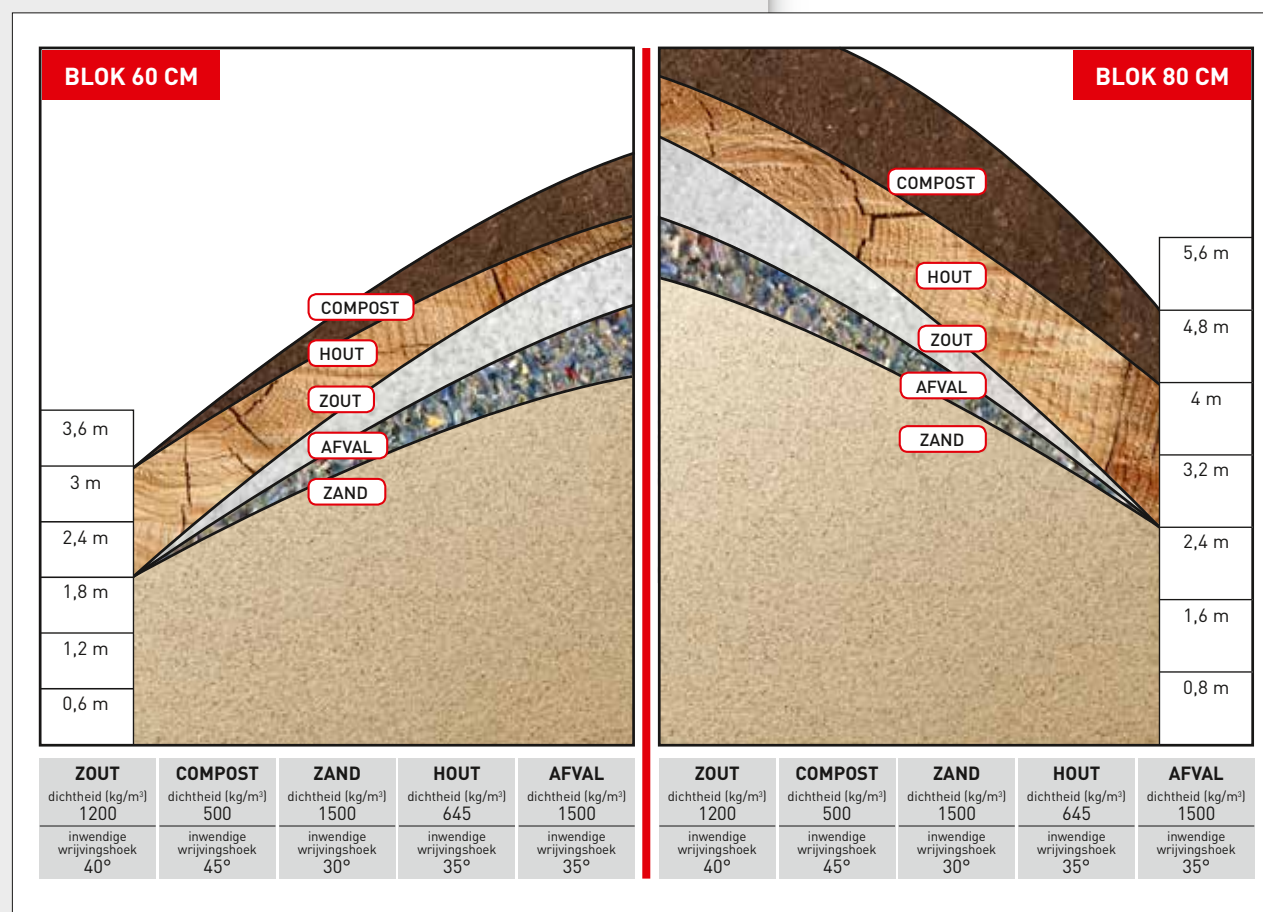

BRANDWEERSTAND ≈ 4 UUR

Het bewijs dat de Modulo-blokken
voldoende bestand zijn tegen hoge
temperaturen



EXTRA'S NIEUWIGHEDEN

Staalblok

Hogere levensduur bij gebruik met een grijper



A-Blok

- Lager eigen gewicht
- Snelle montage
- Te combineren met Modulo-blokken
- Hogere belasting mogelijk
- Maatwerk: hoekvorming, aanpassing op lengte



Blokken op maat van de klant



Mogelijkheid tot aankoop klem

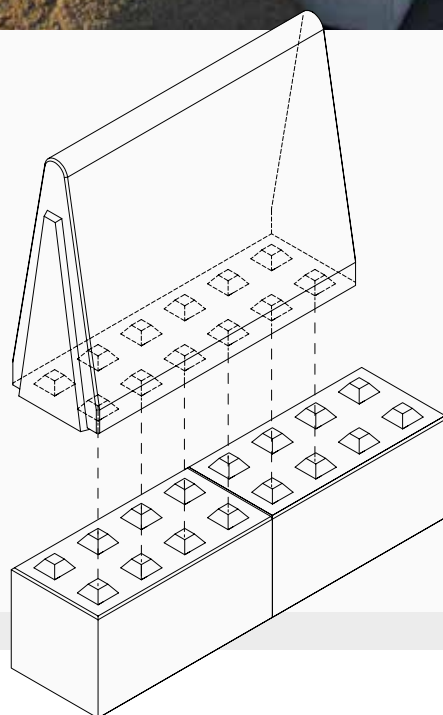

OVERKAPPINGS- SISTEMEN

Tijdelijke of permanente
overdekte loodsen

Openschuifbaar dak

HÉT DAK BIJ UITSTEK VOOR ZOUTOPSLAG

- Met roestvrije aluminium panelen kwaliteit AIMG3
- Optimale garantie voor dichtheid
- Ideale oplossing voor een veilige bescherming van delicate producten (meststoffen, granen, ...)
- Vergemakkelijkt het verkrijgen van uw bouw aanvraag
- Overspanning 3 tot 15 m, diepte 5 tot 40 m

Modulair rond dak zonder gebinte

DE PRIJSBEWUSTE KEUZE VOOR GROTE OVERSPANNING

- Overspanning 10 tot 35 m, onbeperkte lengte
- Gegalvaniseerd of gelakt
- Zelfdragend en snel te monteren
- Weersbestendig

Licht dak metaal-textiel

VOOR KLEINERE OVERSPANNING

- Gegalvaniseerd
- Gecoate doek 630 gr wit of grijs
- Overspanning 8, 10 of 12 m

Aluminium dak

DÉ OPLOSSING VOOR MAXIMALE VRIJE HOOGTE

- Aluminium panelen 650 gr
- Mogelijk met 4 zijden
- Overspanning tot 40 m
- Eenvoudig demonteerbaar en aanpasbaar aan uw noden



BASISGAMMA

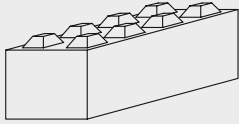

160 x 80 x 80 cm
2360 kg

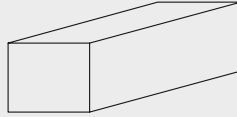

160 x 80 x 80 cm
2320 kg

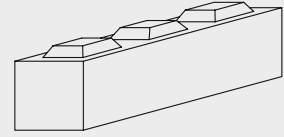

180 x 60 x 60 cm
1460 kg

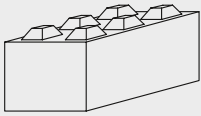

120 x 80 x 80 cm
1770 kg

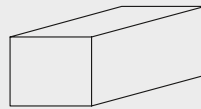

120 x 80 x 80 cm
1740 kg

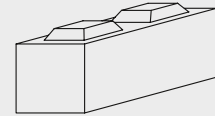

120 x 60 x 60 cm
980 kg

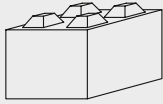

80 x 80 x 80 cm
1180 kg

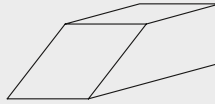

160 x 80 x 80 cm
1730 kg

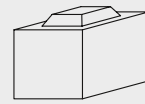

60 x 60 x 60 cm
480 kg

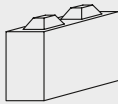

40 x 80 x 80 cm
590 kg

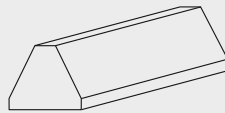

160 x 80 x 80 cm
1800 kg

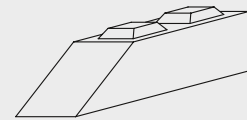

180 x 60 x 60 cm
1250 kg

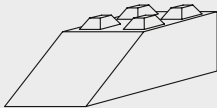

160 x 80 x 80 cm
1750 kg

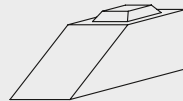

120 x 60 x 60 cm
750 kg

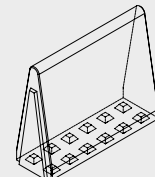

200 x 239 cm
5245 kg

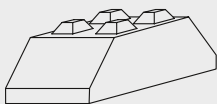

160 x 80 x 80 cm
2150 kg

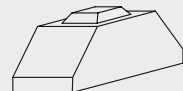

120 x 60 x 60 cm
915 kg

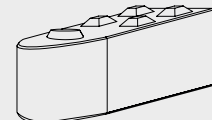

160 x 80 x 80 cm
1800 kg



Modulo Bloc by CBS Beton

Hooimeersstraat 8, B-8710 Wielsbeke

T +32 56 61 75 37 - F +32 56 61 75 39

info@cbs-beton.com

www.cbs-beton.com